

電子冷却保管庫

形名

RDP-25ES

取扱説明書



特長

■コンパクトで高収納性

コンパクトでもシャーレ(φ 90 × 15)が 100 枚
収容できます。

■低振動設計

コンプレッサーを使わない低振動タイプ。
デリケートな保存にもお使いいただけます。



もくじ

安全上のご注意	2
各部の名称	3
据付けのしかた	3
運転のしかた	4
収容物について	5
お願い	5
廃棄するとき	5
お手入れ	6
故障かな?と思ったら	7
仕様	裏表紙
保証とアフターサービス	裏表紙

- ご使用前に、この取扱説明書をよくお読みになり、正しく安全にお使いください。
- 保証書は「お買上げ日・販売店名」などの記入を確かめて販売店からお受取りください。
- 取扱説明書と保証書は大切に保管してください。

安全上のご注意

誤った取扱いをした場合に生じる危険とその程度を、次の表示で区分して説明しています。

 警告	誤った取扱いをしたときに、死亡や重傷などに結びつく可能性があるもの。
 注意	誤った取扱いをしたときに、軽傷または家屋・家財などの損害に結びつくもの。

図記号の意味は、次のとおりです。

 絶対に行わないでください。	 絶対に分解・修理・改造はしないでください。
 絶対に触れないでください。	 必ず指示にしたがい、行ってください。
 絶対に濡れた手で触れないでください。	 必ず電源プラグをコンセントから抜いてください。

警告

電源コードを引っ張らない、傷つけない、加工しない、物を載せない、高温部に近づけない	電源コードを束ねたまま使用しない、タコ足配線をしていない、脚で踏まない	爆発性、可燃性物質は入れない	着露で不具合が発生する電子機器は入れない	
 禁止	 禁止	 禁止	 禁止	
発火・感電の原因	火災・発熱の原因	揮発性の引火しやすい物を入れると爆発・火災・発火の原因	発火・感電の原因	
上に乗らない 重いものを載せない	吸気口・排気口に異物を入れない	濡れた手で電源プラグを抜き差ししない	修理や分解・改造をしない	水の入った容器を置かない
 禁止	 禁止	 濡れ手禁止	 分解禁止	 禁止
ケガの原因	感電・ケガの原因	感電の原因	火災・感電・ケガの原因	水がこぼれると火災・感電の原因
高所に置くときは壁や柱・床などに固定する	交流 100V で 15A 以上のコンセントを単独で使用する	異常時(こげ臭いなど)は電源プラグを抜く	水のかかるところや湿気の多い場所に置かない	ドアにぶら下がらない
 固定する	 交流 100V 15A 以上	 プラグを抜く	 禁止	 禁止
ケガの原因(市販の固定具を利用してください)	火災・感電の原因	火災・発熱の原因	絶縁不良により、火災・感電の原因	製品の転倒、ドアの脱落の原因

注意

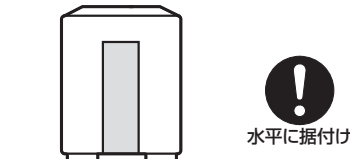
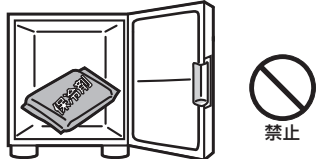
丈夫で水平なところに設置する	市販の保冷剤(硝安・尿素を含む)を入れない	長期間使用しないときは電源プラグを抜く
 水平に据付け	 禁止	 プラグを抜く
不安定な場所に設置するとケガの原因	保冷剤の中味がもれると本体の故障・サビの原因	火災・発火の原因

各部の名称

前面

ドア



背面

排気口

放熱のための
空気の出口です。
(お手入れは 6ページ)

電源コード

電源プラグ

6ページ

温度調節ダイヤル

庫内温度を調節するための
ダイヤルです。

吸気口

放熱のための空気の
取り入れ口です。

吸気口フィルター

内部にほこりが入らない
ようにするものです。
(お手入れは 6ページ)

取っ手

吸気口フィルターを
取りはずすための取っ手です。

庫内

断熱カバー

霜つき防止のためのカバーです。
取りはずさないでください。

棚板(3枚)

入れる物のサイズに合わせて
庫内のスペースを調節できます。
(お手入れは 6ページ)

露抜き穴

庫内の水滴などを排出する
穴です。

アルミ内箱

(お手入れは 6ページ)

ドアパッキング

(お手入れは 6ページ)

ハンドル

露受け皿

庫内の水滴などをためる皿です。
たまった水は捨ててください。
(お手入れは 6ページ)

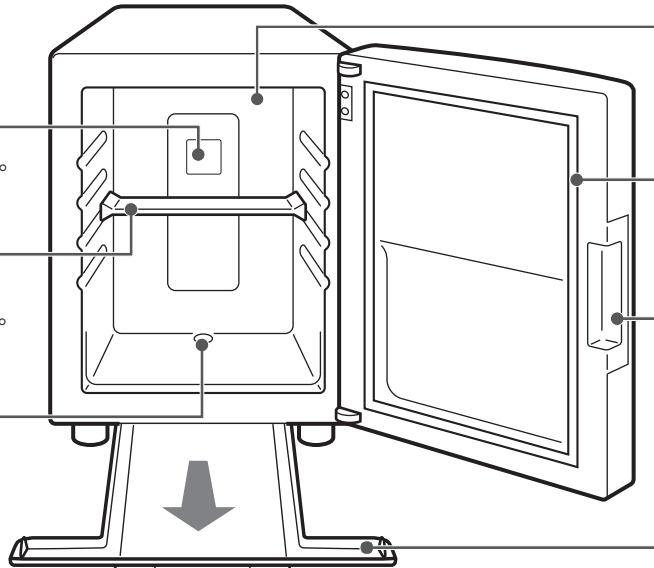

※図中の↓は、付属品を取り出すときの方向を示しています。

据付けのしかた

・本体を水平(目安として前後・左右の段差を1cm以内)に設置してください。

〈前後〉

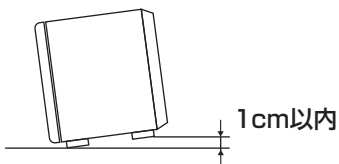

〈左右〉

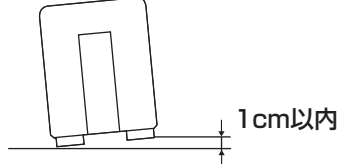

〈一般設置〉

下図のような放熱空間を確保してください。

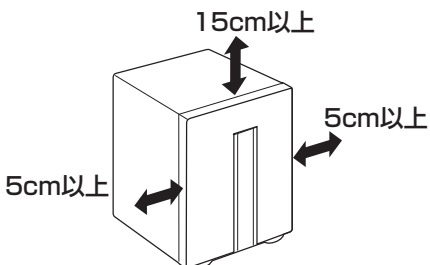

※扉の前面は開放してください

※複数台並べて設置する場合、製品間のすき間を10cm以上
確保いただくとともに、周辺の通風などにご配慮ください。

|| 運転のしかた ||

1 電源プラグを差し込む

運転状態は排気口からの風の有無によって確認できます。

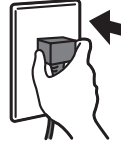

⚠ 警告

交流100Vで15A以上のコンセントを単独で使用する火災・発熱の原因。

2 電源を入れてから約3~4時間運転し、庫内が冷えてから物を入れる

夏場など暑いとき、冷えていない物や一度に多量の収容物を入れると、充分冷えるまでに12時間以上かかることがあります。

3 温度調節をしたいとき

本体背面の温度調節ダイヤルを回転させることで温度調節することができます。工場出荷時の庫内温度は、「●」に設定されています。

冷えすぎ防止をしたいときは「左」側へ、もっと冷やしたいときは「右」側へ温度調節してください。

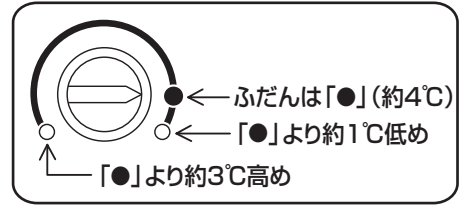

上手な使いかた



サビの原因!

スチール缶を内箱に直接つけない

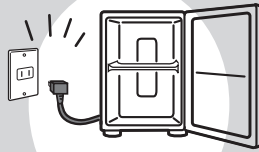

霜がついたら、電源を抜いて取り除く

(温度調節ダイヤルにて、庫内温度を高め調節することにより霜がつきにくくなります。)



汚れや水気をとって



適当なすき間をあけて



さましてから!

熱いものは、よくさまして

⚠ 警告

ベンジンやシンナー、アルコールなどを入れない→爆発・引火の原因。

収容物について

- 庫内の材質は、アルミニウム(エポキシ焼付塗装)です。強酸など、腐食、溶融のおそれのある物質を入れないでください。
- 次に掲げる爆発性物質及び可燃性物質、更にそれらを含む物質の試験には絶対に使用しないでください。

爆発性物質

1. ニトログリコール、ニトログリセリン、ニトロセルロース、その他の爆発性の硝酸エステル類
2. トリニトロベンゼン、トリニトロトルエン、ピクリン酸、その他の爆発性のニトロ化合物
3. 過酢酸、メチルエチルケトン過酸化物、過酸化ベンゾイル、その他の有機過酸化物
4. アジ化ナトリウム、その他の金属のアジ化物

可燃性物質

イ)発火性の物

金属「リチウム」、金属「カリウム」、金属「ナトリウム」、黄りん、硫化りん、赤りん、セルロイド類、炭化カルシウム(別名カーバイド)、りん化石灰、マグネシウム粉、アルミニウム粉、マグネシウム粉及びアルミニウム粉以外の金属粉、亜二チオン酸ナトリウム(別名ハイドロサルファイト)

ロ)酸化性の物

1. 塩素酸カリウム、塩素酸ナトリウム、塩素酸アンモニウム、その他の塩素酸塩類
2. 過塩素酸カリウム、過塩素酸ナトリウム、過塩素酸アンモニウム、その他の過塩素酸塩類
3. 過酸化カリウム、過酸化ナトリウム、過酸化バリウム、その他の無機過酸化物
4. 硝酸カリウム、硝酸ナトリウム、硝酸アンモニウム、その他の硝酸塩類
5. 亜塩素酸ナトリウム、その他の亜塩素酸塩類
6. 次亜塩素酸カルシウム、その他の次亜塩素酸塩類

ハ)引火性の物

1. エチルエーテル、ガソリン、アセトアルデヒド、酸化プロピレン、二硫化炭素、その他の引火点が零下三〇度未満の物
2. ノルマルヘキサン、エチレンオキシド、アセトン、ベンゼン、メチルエチルケトン、その他の引火点が零下三〇度以上零度未満の物
3. メタノール、エタノール、キシレン、酢酸ノルマルペンチル(別名酢酸ノルマルアミル)、その他の引火点が零度以上三〇度未満の物
4. 灯油、軽油、テレピン油、イソペンチルアルコール(別名イソアミルアルコール)、酢酸、その他の引火点が三〇度以上六五度未満の物

ニ)可燃性のガス(水素、アセチレン、エチレン、メタン、エタン、プロパン、ブタン、その他の温度一五度、一気圧において気体である可燃性の物をいう。)

(労働安全衛生法施行令別表第 1 より抜粋)

お願い

製品の故障や破損・劣化を防ぐために、次のことをお守りください。

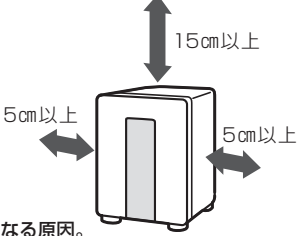
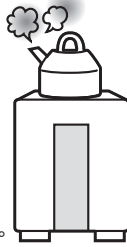
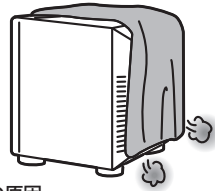
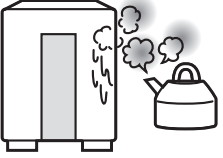
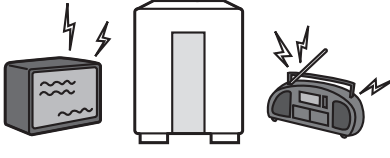
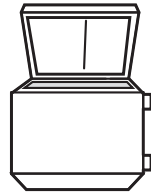
<p>放熱空間(周囲)をあけて使用する</p>  <p>冷えが悪くなる原因。</p>	<p>底が熱くなるものを直接置かない</p>  <p>変形・変色の原因。</p>	<p>吸気口・排気口をふさがない</p>  <p>故障・過熱の原因。</p>
<p>熱気のあるところに置かない (直射日光の当たる場所や加熱源の近くなどに置かない)</p>  <p>冷えが悪くなったり、故障の原因。</p>	<p>テレビやラジオ・パソコンなどの近くに置かない</p>  <p>映像の乱れや雑音・誤動作等の障害の原因。 障害の生じる距離は機器の電波の強さなどにより変わります。</p>	<p>本体を倒して使わない (本体を横倒しにしたり、ドアを上向きにして使用しない)</p>  <p>故障・水漏れの原因。</p>

廃棄するとき

この製品は、業務用機器として販売するものです。

製品の廃棄の際には、「廃棄物の処理及び清掃に関する法律」にしたがい、産業廃棄物として廃棄処理してください。

お手入れ

2カ月に1回程度お手入れしてください。

お手入れ前の確認

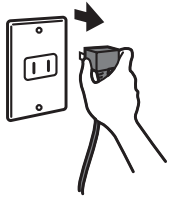

警告

- 電源プラグを抜いてからお手入れする→感電・ケガの原因。
- 電源プラグのお手入れをする→火災の原因。
- 傷んだ電源プラグやコード、差し込みのゆるいコンセントを使わない→発火・感電の原因。

●電源プラグを差し込む場合は3分以上間をおいてから差し込んでください。すぐに差し込むと運転しないことがあります。

吸気口フィルター

通常時

掃除機などでほこりを吸い取る。

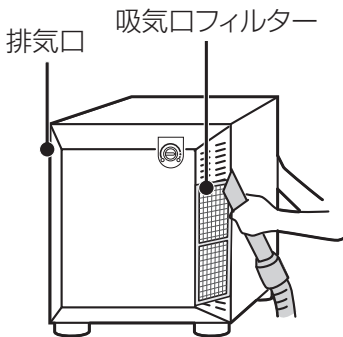

汚れがひどい時

吸気口フィルターを取りはずし水洗いする。

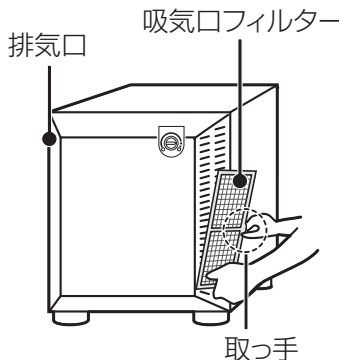

●フィルターは取っ手を持って取りはずす。

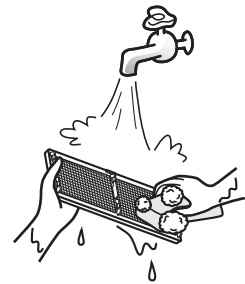

- 布に中性洗剤を含ませて水洗いする。
- 水洗い後は、よくふき取る。

本体・庫内・ドアパッキング

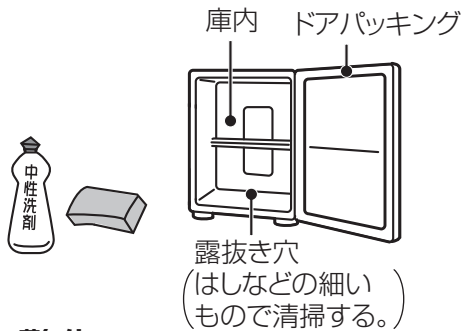

警告

水洗いしない→火災・感電の原因。

- 通常は、やわらかい布でからぶきする。
 - 取れにくい汚れは、家庭用中性洗剤を使ってふく。
 - 洗剤はよくふき取る。
- ※定期的にお手入れすると水アカ、カビなどの発生を防ぎます。

付属品



水洗いする

お願い

- 化学ぞうきんをご使用の際は包装容器に記載された注意事項にしたがってください。
- アルコール・ベンジン・タワシ・アルカリ性洗剤などは使わないでください。プラスチック部品が割れたり、塗装面を傷めます。

お手入れ後の確認

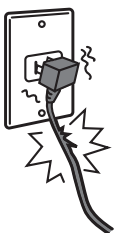

- 電源コードに亀裂やすり傷などありませんか？
 - 電源プラグが異常に熱くなっていませんか？
 - 電源プラグをコンセントにしっかり差し込みましたか？
- ※ご不審な点があるときは、電源プラグを抜いてお買上げの販売店にご連絡ください。

移動・運搬するときは

- 庫内に入っているものを全て取り出す。
 - 電源プラグを抜く。
 - 露受け皿内の水を捨てる。
 - 本体を持って移動・運搬する。
- ※ドアを持つと破損・故障の原因になります。

故障かな?と思ったら

こんなときは	お確かめください	こうしてください こんな理由です
全く冷えない	電源プラグがコンセントから抜けていませんか?	電源プラグを差し込んでください。
	停電していませんか?	停電が復帰するまでお待ちください。
	ブレーカーが切れていませんか?	ブレーカーをオンしてください。
	吸気口フィルターにほこりがつまり過ぎていませんか? (運転しない場合があります。)	フィルターのお手入れをして 電源プラグを差し込み直してください。
よく冷えない	直射日光が当たり、コンロやストーブ、またはエアコンなどが近くにありませんか?	本体または熱源を移動してください。
	電源プラグを差し込んでから充分時間がたっていますか?	収容物が充分冷えるまで、12時間以上かかることがあります。
	温度調節ダイヤルを「左」側へ調節していませんか?	温度調節ダイヤルを「右」側へ調節してください。
	本体の周囲に放熱空間はとってありますか?	放熱空間をとってください。
	吸気口・排気口がふさがれていませんか?	ふさいでいるものを取り除いてください。
	吸気口フィルターにほこりがつまっていますか?	お手入れしてください。
	ドアがわずかに開いていませんか?	ドアをしっかり閉めてください。
	ひんぱんにドアを開閉していませんか?	ドアの開閉を少なくしてください。
	熱いものを入れたり、収容物をつめ過ぎていませんか?	熱いものはさまして、適当なすき間をあけて収容物を入れてください。
一度に多量の収容物を入れませんでしたか?	収容物が充分冷えるまで、12時間以上かかることがあります。	
音がうるさい	床はしっかりしていますか?	丈夫な床の上に置いてください。
	本体の周囲に物がはさまってビビリ音が出ていませんか?	はさまっているものを取り除いてください。

※上記にない異常が出たり、処置しても症状が改善されないときは、必ず電源プラグを抜いてからお買上げの販売店にご連絡ください。

次の症状は故障ではありません。

運転時、庫内に露がつく	アルミ内箱を冷却板としているため露がつく場合があります。
本体やドアパッキングの周辺に露がつく	湿度が高くなると露がつく場合があります。乾いた布などでふき取ってください。
運転時、庫内に霜・氷がつく	周囲温度が低くなると、霜・氷がつく場合があります。電源プラグを抜いて取り除いてください。

仕様

種類	電子冷却保管庫
形名	RDP-25ES
定格内容積	25L
庫内温度※	約4℃(周囲温度25℃)
外形寸法	幅345×奥行445×高さ477mm
質量	11kg
電源	100V 50/60Hz
定格消費電力	52/52W
推奨運転周囲温度	18～28℃
電源コード長さ	1.95m

※ 周囲温度の変化により庫内温度も変化する場合があります。
周囲温度18～28℃での使用を推奨します。

- この製品は医療機器ではありません。医療用定温器(薬事法における「微生物培養機 クラス分類Ⅰ 特定保守管理医療機器」)としてのご使用や、医療行為やそれに類似する行為、目的には使用できません。
- 製品改良のため一部仕様が変わることがあります。
- この製品は日本国内用ですので、日本国外では使用できません。また、国外でのアフターサービスもできません。
This appliance is designed for use in Japan only and can not be used in any other country.
No servicing is available outside of Japan.

フロン排出抑制法による表示

用途	種類	番号	地球温暖化係数	数量
断熱材	HFC	245fa/365mfc	983	66g

保証とアフターサービス

保証書

- 保証書は、必ず「お買上げ日・販売店名」などの記入をお確かめのうえ、販売店からお受取りください。内容をよくお読みのもと、大切に保管してください。

保証期間

お買上げ日から1年です

- 収容物の補償など、製品修理以外の責任はご容赦ください。

修理を依頼されるときは

- ◎ 「故障かな?と思ったら」(7ページ)にしたがってお調べください。
- なお不具合があるときは使用を中止し、必ず電源プラグを抜いてから、お買上げの販売店に故障の状況をご連絡し、修理をご依頼ください。
- ◎ 保証期間中は
 - 修理に際しましては、保証書をご提示ください。保証書の規定にしたがって修理させていただきます。
- ◎ 保証期間が過ぎているときは
 - 修理すれば使用できる場合は、ご希望により有償修理させていただきます。

補修用性能部品の最低保有期間

- 補修用性能部品の最低保有期間は、製造打切り後5年です。
- 性能部品とは、その製品の機能を維持するために必要な部品です。

ご不明な点や修理に関するご相談は

- お買上げの販売店が当社問合わせ窓口(下記一覧表)にご相談ください。
- ◎ 修理料金は
 - 技術料+部品代+送料などで構成されています。
 - 技術料とは、診断・故障箇所の修理および部品交換や調整・修理完了時の点検などの作業にかかる費用です。
 - 部品代とは、修理に使用した部品および補助材料費です。
 - 本製品につきましては、出張修理は致しません。

お問い合わせ窓口

東日本営業支社 TEL(03)3288-1754 FAX(03)3288-1575
〒102-0073 東京都千代田区九段北 1-13-5<ヒューリック九段ビル>

西日本営業支社 TEL(06)6347-2992 FAX(06)6347-2983
〒530-0003 大阪市北区堂島 2-2-2<近鉄堂島ビル>

製品情報ホームページ <http://www.mee.co.jp/>

※住所および電話番号等、変更になることがあります。

 三菱電機エンジニアリング株式会社

〒102-0073 東京都千代田区九段北 1-13-5<ヒューリック九段ビル>